

VRATA & DOVRATNICI

program skladišta



VRATA
KOLNA VRATA
DOVRATNICI
OSTAKLJENJA



STIEGE 3

EGE

UĆI - OŽIVJETI

Vrata su odlučujuća u karakteru kuće, u unutaršnjem prostoru igraju važnu ulogu za atmosferu i dobar osjećaj.

Sigurnost i zaštita su minimalno isto toliko važne funkcije vrata i dovratnika. S DOMOFERM-ovim proizvodima možete biti sigurni da će to u potpunosti biti ispunjeni.

S DOMOFERM-om u kuću dolaze najbolja kvaliteta, sigurnost i estetika.

DOMOFERM-ova vrata i dovratnici nude Vam jake prednosti: jasan, moderan dizajn, vodeća kvaliteta, kao i dugotrajan životni vijek materijala - čelika samo su neki od toga.

Ime DOMOFERM označava najbolju kvalitetu i sigurnost. Naša ponuda u standardnim dimenzijama raspoloživa je bez prethodne narudžbe u trgovini i ispunjava najviše zahtjeve.

Čelična vrata su prije svega dobra za unutarne prostore, gdje nije potrebna zaštita od požara - od podruma do tavana.

Protupožarna vrata postoje u različitim protupožarnim klasama. U podrumu, ili između stambenog područja i garaže, ona se brinu za optimalnu zaštitu.

NAŠI SEGMENTI

DOMOFERM-ovi proizvodi u svim područjima primjene odlikuju se izvrsnim osobinama: u stanogradnji, u uredskim zgradama, u zdravstvu, u industriji, turizmu i za slobodno vrijeme. Našim dugogodišnjim iskustvom raspolažemo dubokosežnim know-how-om u svim različitim segmentima tržišta.

Stanovanje



Radost života i dobar osjećaj

Doći doma, nehajno zatvoriti vrata, uživati u miru - to je kvaliteta stanovanja s puno životne radosti i dobrog osjećaja. U vlastita četiri zida čovjek želi doživjeti skrovitost i sigurnost, a isto tako želi uživati u kvaliteti i dizajnu. Mi dajemo svoj doprinos za ispunjenje ovih potreba opsežnim programom vrata i elemenata za ostakljenje, koje po kvaliteti ispunjavaju sve želje, a također nude zaštitu i sigurnost; s timom iskusnih eksperata, koji će Vas u potpunosti posavjetovati izobiljem varijanti u vezi oblikovanja i materijala

Rad & obrazovanje



Motivacija i identifikacija

Tko dnevno mora doprinositi, treba motivaciju i osobnu identifikaciju sa svojim poduzećem. Samo radna okolina, koja prati potrebe ljudi na duge će staze nuditi osnovu za uspjehe. Mnogi čimbenici zajednički igraju ulogu u stvaranju ispravnih okvirnih uvjeta na radnom mjestu - mi nudimo jedan od njih u vodećoj kvaliteti i s izraženim stručnim znanjem do u detalje. Vrata su bitni sastavni dio uređenja ureda i ona Vam nude potencijal stvaranja pozitivne radne okoline - na dobro ljudi koji dnevno ulaze i izlaze iz poduzeća.

Pomoć i njega

Jedno od najosjetljivijih područja javnog života je zdravstvo. Zato što ljudi, kojima je potrebna pomoć, uvijek trebaju posebnu okolinu, prije svega u funkcionalnom pogledu, ali također i u smislu dobrog osjećaja i komfora. Stoga se mi već godinama bavimo specijalnim zahtjevima bolnica i zdravstvenih ustanova. Želimo svojim proizvodima barem u jednom dijelu doprinijeti da se moderna njega i terapija mogu što je moguće bolje provoditi.

Zdravstvo



Sigurnost i učinak

Gdje vlada velika poduzetnost, gdje se traži učinak, gdje je savršenstvo cilj: tamo naša vrata osiguravaju put za ispunjenje ovog zahtjeva. Industrijskim su okolinama, kao i u prometu, najviše traži sigurnost i funkcionalnost. Mi se brinemo da se to ispuni - s rješenjima koja su dorasla svakom izazovu i koja prihvaćaju svaki smjer. Zato što mi težimo uspjehu poduzeća kao i organizacijâ, otvaranjem vrata i kolnih vrata, s kompetencijom, know - how-om i više desetljećnim iskustvom.

Industrija & promet



Opuštanje i odmor

Kvaliteta života za mnoge ljude počinje u slobodno vrijeme. Ovdje čovjek želi nesmetano opuštanje i odmor. Hoteli, dvorane za priredbe, centri za slobodno vrijeme i druge ustanove moraju stoga ispuniti visoke zahtjeve. Kad se radi o vratima, mi znamo što treba. Pored profesionalnog, kompetentnog savjetovanja nudimo najvrijednije proizvode da bismo isto tako ponudili komforan pristup, kao što je zaštita od buke, sigurnost i estetika. To su čimbenici koji u važnom dijelu doprinose zadovoljstvu gostiju, pogotovo ukoliko se oni nesvjesno spoznaju.

Turizam & slobodno vrijeme



VELIČINA: STANDARD. KVALITETA: JEDINSTVENA

U našem trgovačkom asortimanu nudimo Vam po kvaliteti vodeća i estetski zahtjevna vrata i dovratnike u standardnim veličinama. Za Vas to znači: u trgovini stalno raspoložive proizvode za područje stanovanje, kao i za specijalne svrhe, kao na primjer za zaštitu od požara.

Pregled dovratnika

	Profil 22	Profil 42	Profil 42	Profil 48	Okvir za brzu gradnju	Preovlad program s 3 šarke
Zidovi	■	■		■	■	■
Zid sa stupovima	-	-	■	-	-	■
Beton	-	-	-	■	-	■
Stranica	9	10	11	12	13	14

Svi ovdje navedeni dovratnici pogodni su za:

- DOMOFERM-ova UNIVERSAL krila vrata
- drvena krila vrata uobičajena u trgovini, s utorima po ÖN B 5330-1
- čelična krila vrata uobičajena u trgovini, s utorima po ÖN B 5330-1

Pregled vrata

	element vrata UNIVERSAL	krilo vrata UNIVERSAL izbušeno	krilo vrata UNIVERSAL neizbušeno	krilo vrata UNIVERSAL PLATAL	krilo vrata UNIVERSAL, ukij. svjetl. otvor	element vrata UNIVERSAL 2-kril.	krilo vrata UNIVERSAL pret. program	protupožarna vrata UNIVERSAL	element ECONOMY FH - norma	ECONOMY combinorm element	opl. element ECONOMY SE	REGULAR norm. element EI ₂ 30 2-kril	REGULAR norm. element EI ₂ 90 1-kril
1-krilna	■	■	■	■	■	-	■	■	■	■	■	-	■
2-krilna	-	-	-	-	-	■	-	-	-	-	-	■	-
s okvirom	■	-	-	-	-	■	-	-	■	■	■	■	■
s otvorima za okove za kratki štitnik	■	■	-	-	■	■	-	■	■	■	■	■	■
bez otvora za okove	-	-	■	■	-	-	■	-	-	-	-	-	-
protupožarna zaštita	-	-	-	-	-	-	-	EI ₂ 30	EI ₂ 30	EI ₂ 30	EI ₂ 30	EI ₂ 30	EI ₂ 90
protudimna zaštita	-	-	-	-	-	-	-	□*	-	-	-	-	-
zaštita od buke	■	■	■	■	-	-	■	■	-	-	-	-	-
površina STANDARD	■	■	■	-	■	■	-	■	■	■	■	■	■
površina PLATAL	-	-	-	■	-	-	-	-	-	-	-	-	-
površina PRIZMA	-	-	-	-	-	-	■	-	-	-	-	-	-
svjetlosni otvor	-	-	-	-	■	-	□	-	-	-	-	-	-
Stranica	17	18	18	19	20	21	22	25	26	27	28	29	30

- osnovna izvedba
- moguće kao opcija
- nije moguće

* zaštita od dima S_A i S_M



DOVRATNICI

Jedan sasvim poseban okvir.

DOMOFERM-ovi čelični dovratnici idealni su kako za montažu na zid, tako i za unutarnju suhu gradnju. Oni su dugotrajni, stabilni, ne troše se i vratima nude optimalan okvir. Sva krila vrata napravljena po ÖNORM-i odgovaraju DOMOFERM-ovim čeličnim dovratnicima.

Kao europski lider na tržištu nudimo Vam bogat asortiman visokovrijednih čeličnih dovratnika za mnoge različite svrhe uporabe, priključke na zidove i vrste montaže.

Na raspolaganju su i različita rješenja dovratnika za ugradnju u gotove sustave zidova i oni se naknadno mogu savršeno uklopiti (na primjer u toku renoviranja).

Zahvaljujući najvišoj kvaliteti i fleksibilnosti DOMOFERM-ovi čelični dovratnici idealno su rješenje za sve građevinske i estetske zahtjeve.

DOMOFERM Vam za primjenu u zidovima nudi mnoštvo uglastih i dovratnika koji obuhvaćaju. Oni se proizvode najmodernijom tehnikom i

moгу se dobiti u mnogobrojnim oblicima profila, kao i u vrstama izvedbe (dvostruki utor, zasjenjena jezgra i tome slično).

Svi ovdje navedeni dovratnici su pogodni za:

- krila vrata DOMOFERM UNIVERSAL
- krila drvenih vrata, uobičajena u trgovini, s utorom po ÖN B 5330-1
- krila čeličnih vrata, uobičajena u trgovini, s utorom po ÖN B 5330-1



Brtva

Isporučena brtva optimalno je podešena utoru za brtvu i osigurava optimalnu zaštitu od buke, propuha i hladnoće.

Sidrište za zid

Integrirano sidrište za zid brine se za stabilnost prema zidu. Putem otvora može se postaviti u odgovarajući položaj i prethodno fiksirati čavlima.

Uporabljivo lijevo/desno

Donja konstrukcija šarke, kao i otvori za bravu su na dva mjestu. Prethodno utisnuti otvor za bravu za uporabu se jednostavno izbije.

Robusno

DOMOFERM-ovi čelični dovratnici neosjetljivi su na kolebanja u vlažnosti, kao i na štetočine. Otporni pocinčani čelik ima visokokvalitetnu temeljnu boju nanešenu uranjanjem i naknadno se može lakirati. Ispunjava visoke zahtjeve.

Uglasti okvir profil 22, za montažu na zid

- standardna izvedba za montažu na zid, sukladno ÖNORM B 5330-8
- fronta 40 mm
- širina profila 67 mm

Važna konstrukcijska obilježja:

- nazivna debljina lima 1,5 mm
- pocinčano i premazano temeljnom bojom termički obrađeno, slično RAL 7035 (svijetlo sivo)
- sa po 3 komada sidrišta za zid po svakom dugom dijelu okvira
- po 2 anuba šarke s obje strane (fini navoj M10x) za težine krila vrata do maksimalno 60 kg
- otvor za zatvaranje za visinu kvake 1050 mm - na oba dijela sa strane, prethodno utisnuto za izbijanje
- od poda 60 mm, pripremljeno za aluminijsku udarnu prečku, s brtvom i aluminijskom prečkom za razdvajanje, odnosno pripremljeno za čelični graničnik i pričvršćeno vijcima za prečku za razdvajanje
- uključujući brtvu za okvir C550 - isporučeno nevezano



Profil 22
BRMB = dlb + 50 mm
BRMH = dlh + 25 mm

Veličine za montažu na zid, profil 22:

		1-krilno						
širina	DL-širina u mm	600	700	800	850	900	1000	1200
	DL-visina u mm	Broj za narudžbu						
profila	2000	Z004	Z024	Z044	Z054	Z074	Z094	Z084

Stabilno

Čelični dovratnici ekstremno su stabilnog oblika. Dovratnik koji obuhvaća, obuhvaća cijeli zid. Time su rubovi zida zaštićeni od oštećenja.



Stabilno i zaštićeno

Kompletnim obuhvaćanjem zida, rubovi su dobro zaštićeni i dovratnik je bitno stabilniji od uglastog okvira. Utori za bravu zaštićeni su od prodiranja žbuke zaštitnom kutijom.

Završetak poda

Dovratnik ima razmak od poda od 60 mm. Površina gotovog poda je 60 mm iznad donjeg ruba okvira. Postoje utori za udarne prečke na podu ili kutove za odvajanje.

Pribor

Sidro za uglavljivanje kao dodatno sidro za zid može se lako ubaciti (do PB 190 mm). Za ovaj tip okvira za montažu na zid upotrebljavati kopče okvira, koje su također na raspolaganju.

Dovratnik koji obuhvaća, profil 42 za montažu na zid



Profil 42
BRMB = DLB + 100 mm
BRMH = DLH + 50 mm

- izvedba za montažu na zid, sukladno ÖNORM B 5330-8
- fronta sa strane utora 40 mm
- fronta sa strane suprotno od utora 40 mm

Važna konstrukcijska obilježja:

- nazivna debljina lima 1,5 mm
- točkasto zavarena izvedba
- pocinčano i premazano temeljnom bojom, termički obrađeno slično RAL 7035 (svijetlo sivo)
- po 2 zavarene manžete s obje strane (fina navoj M10x1) za težine krila vrata do maksimalno 60 kg
- pri DL - širini od 1200 mm sa po 3 komada zavarenih manžeta, sukladno ÖNORM-i za težine krila vrata do 90 kg
- otvor za zatvaranje za visinu kvake od 1050 mm - na oba dijela sa strana, utisnuto za izbijanje
- razmak od poda 60 mm, pripremljeno za aluminijsku udarnu prečku, s brtvom i aluminijskom prečkom za razdvajanje, odnosno pripremljeno za čelični graničnik i pričvršćeno vijcima za prečku za razdvajanje
- uključujući brtvu za okvir C550 - isporučeno nevezano

Veličine za montažu na zid, profil 22:

širina profila	DL-širina mm	1-krilno						
		600	700	800	850	900	1000	1200
	DL-visina mm	broj za narudžbu						
100	2000	Z204	Z224	Z244	Z254	Z274	-	-
120	2000	Z304	Z324	Z344	Z354	Z374	-	Z384
130	2000	-	Z424	Z444	Z454	Z474	-	-
145	2000	Z504	Z524	Z544	Z554	Z574	Z594	Z584
160	2000	-	Z624	Z644	Z654	Z674	Z694	-
170	2000	Z704	Z724	Z744	Z754	Z774	Z794	Z784
190	2000	Z804	Z824	Z844	Z854	Z874	Z894	-
220	2000	-	Z2202	Z2204	Z2205	Z2207	-	-
295	2000	-	-	Z944	Z954	Z974	-	Z984



Jednostavna ugradnja

Može se dobiti varijanta bez razmaka od poda, za gotovi pod. Distancijski kut se jednostavno odvrne, postavi se okvir i spoji gipsanim pločama - udobno i čisto gotovo.

Sigurno obuhvaćajući

Dovratnik za zid sa stupovima obuhvaća cijelu konstrukciju i štiti je od oštećenja. Okviri su u principu, pri odgovarajućoj ispuni, pogodni za protupožarna vrata

Vješalica za zid sa stupovima

Dovratnik za zid sa stupovima odgovaraju ÖNORM B 5330-10. Stabilne kopče preuzimaju silu sa krila vrata do 60 kg mase krila vrata.

Distancijski kut

Dovratnik bez razmaka od poda isporučuju se sa specijalnim distancijskim kutom, pričvršćenim vijcima, tako da sa strane lica nije vidljiv otvor za vijak.

Dovratnik koji obuhvaća, profil 42 za montažu na zid sa stupovima

- izvedba za montažu na zid sa stupovima, sukladno ÖNORM B 5330-10
- fronta sa strane utora 40 mm
- fronta sa strane suprotno od utora 40 mm

Važna konstrukcijska obilježja:

- nazivna debljina lima 1,5 mm, pocinčano i premazano temeljnom bojom, termički obrađeno slično RAL 7035 (svijetlo sivo)
- po 2 zavarene manžete s obje strane (fini navoj M10x1) za težine krila vrata do maksimalno 60 kg
- po 4 kopče za držanje u dugim dijelovima i 2 kopče za držanje u gornjem dijelu
- otvor za zatvaranje za visinu kvake od 1050 mm - na oba dijela sa strana, utisnuto za izbijanje
- uključujući brtvu za okvir C550 - isporučeno nevezano
- razmak od poda 60 mm, pripremljeno za aluminijsku udarnu prečku, s brtvom i aluminijsku prečku za razdvajanje, odnosno pripremljeno za čelični graničnik i pričvršćeno vijcima za prečku za razdvajanje



Profil 42
BRMB = DLB + 96 mm
BRMH = DLH + 48 mm

		1-krilno s razmakom od poda od 60 mm					
širina profila	DL-širina mm	600	700	800	850	900	1000
	DL-visina mm	broj za narudžbu					
95	2000	-	Z026	Z046	-	-	-
100	2000	-	Z226	Z246	-	-	-
120	2000	Z306	Z326	Z346	Z356	Z376	Z396
125	2000	-	Z926	Z946	Z956	Z976	-
145	2000	-	Z526	Z546	Z556	Z576	Z596
170	2000	-	Z726	Z746	-	Z776	Z796
240	2000	-	-	-	-	Z176	-

		1-krilno bez razmaka od poda					
širina profila	DL-širina mm	600	700	800	850	900	1000
	DL-visina mm	broj za narudžbu					
95	2000	-	Z125	Z145	-	Z175	-
100	2000	Z205	Z225	Z245	-	Z275	-
120	2000	Z305	Z325	Z345	Z355	Z375	Z395
125	2000	-	-	Z945	Z955	Z975	-
145	2000	Z505	Z525	Z545	Z555	Z575	Z595
170	2000	-	Z725	Z745	Z755	Z775	Z795

Važno: pozicija dovratnika mora se podesiti sukladno jačini daske (debljina ploče i količina) na U profil za ukrućivanje za zid sa metalnim stupovima

širina otvora mm	širina profila mm	preporuč. debljina ploče po stranici
75	95	1x12,5 mm
80	100	1x15,0 mm
100	120	1x12,5 mm oder 2x12,5 mm
105	125	1x15,0 mm
125	145	1x12,5 mm oder 2x12,5 mm
150	170	2x12,5 mm
220	240	2x12,5 mm

Optički akcenti

Kod ove vrste montaže, dovratnik i zid čine jednu ravan i brinu se za optičko privlačenje pažnje. Dovratnici s oplatom mogu se upotrebljavati u cjelokupnoj gradnji oplata i optimalno su rješenje za modernu stano-gradnju.

Odlikuju se malom potrošnjom vremena za montažu. No, dovratnici se mogu upotrijebiti i za montažu na zid, kako je dole prikazano.

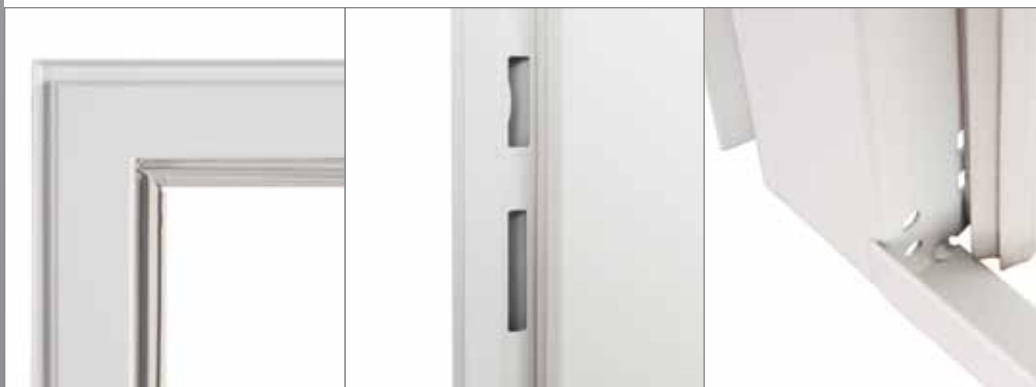

Zasjenjeni utor nije samo

optički akcent, nego pri načinu gradnje oplatom služi za to da bi se postavila zaštitna guma, da beton ne procuri.

Kutija za bravu

Kutija za bravu i šarke postavljene su s obje strane, tako da se smjer kretanja može kasnije odrediti. Kod rijetkog, tečnog betona, kutija za bravu i šarke moraju se zabrtviti da žbuka ne prolazi.

Distancijski kut

Kod načina gradnje oplatom, dovratnik se mora uvijek potpuno učvrstiti, da bi prihvaćao sile, koje djeluju na okvir. Distancijski kut pri istresanju u dovratniku ostaje i tek se kasnije udaljuje.

Dovratnik sa zasjenjenim utorom, profil 48 za način gradnje oplatom



Profil 48_S



Profil 48_M

BRMB = DLB + 100 mm

BRMH = DLH + 50 mm

- standardna izvedba za način gradnje oplatom, sukladno ÖNORM B 5330-80
- fronta sa strane utora 40 mm
- fronta sa strane suprotno od utora 40 mm
- sa zasjenjenim utorom

Važna konstrukcijska obilježja

- nazivna debljina lima 1,5 mm, pocinčano i premazano temeljnom bojom termički, slično RAL 7035 (svijetlo sivo), po 2 zavarene manžete s obje strane (fini navoj M10x1) za težine krila vrata do maksimalno 60 kg
- otvor za zatvaranje za visinu kvake 1050 mm - na obje strane prethodno utisnuto za izbijanje
- razmak od poda 60 mm, predviđeno za aluminijsku udarnu prečku s brtvom i aluminijsku prečku za razdvajanje, odnosno predviđeno za udarnu čeličnu prečku i prečku za odvajanje, pričvršćenu vijcima
- distancijski kut zavaren prema strani fronte
- uključujući brtvu za okvir C550 - isporučeno nevezano

Dimenzije za način gradnje oplatom, profil 48

širina profila	DL-širina mm	1-flügelig			
		600	700	800	850
	DL-visina mm	broj za narudžbu			
200	2000	Z2004	Z2005	Z2007	Z2009
250	2000	Z2504	Z2505	Z2507	Z2509



Ugradnja

Montaža sklopivog dovratnika se vrši jednostavno i brzo. Sa imbus vijkom.

Podni profil

2 vijka drže distancu dovratnika.

Transportna ambalaža

Za jednostavan transport zamotan u strech foliji.

Jednostavan transport i ugradnja

DOMOFERM-ovi dovratnici koji se utaknu isporučuju se rastavljeni. Time se osigurava jednostavan transport autom. Dovratnici i auto dodatno su zaštićeni folijom koja se skuplja. Dovratnici za brzu gradnju se zbog praktičnog paketa mogu brzo staviti na otvor u zidu. Dovratnici koji se utaknu mogu se bez problema, brzo i jako čvrsto montirati.

Dovratnik za brzu gradnju, profil 22 i 42

- izvedba za montažu na zid sukladno ÖNORM B 5330+-8
- 3-dijelni okvir isporučuje se rastavljen, s povezivanjem vijcima
- fronta sa strane utora 40 mm
- fronta sa strane suprotno od utora 40 mm (okvir koji obuhvaća)
- širina profila: 67 mm (uglasti okvir), 100 - 145 mm (okvir koji obuhvaća)

Važna konstrukcijska obilježja

- nazivna debljina lima 1,5 mm, pocinčano i premazano temeljnom bojom termički, slično RAL 9010 (svijetlo sivo)
- po 2 zavarene manžete s obje strane (fini navoj M 10x1) za težine krila vrata do maksimalno 60 kg
- otvor za zatvaranje za visinu kvake 1050 mm (ÖNORM - FORM B) - na oba dijela sa strane predviđeno za izbijanje otvora
- razmak od poda 60 mm, predviđeno za aluminijsku udarnu prečku s brtvom i aluminijsku prečku za razdvajanje, odnosno predviđeno za čeličnu udarnu prečku i prečku za razdvajanje, pričvršćenu vijcima
- uključujući brtvu za okvir C550
- u foliju koja se skuplja s priborom - dodatno upakirano

Dimenzije za okvire za brzu gradnju s razmakom od poda (60mm):

širina profila	DL-širina mm	1-krilno					
		600	700	800	850	900	1000
	DL-visina mm	broj za narudžbu					
Eck	2000	Z004S	Z024S	Z044S	Z054S	Z074S	Z094S
100	2000	Z204S	Z224S	Z244S	Z254S	Z274S	-
120	2000	Z304S	Z324S	Z344S	Z354S	Z374S	-
145	2000	Z504S	Z524S	Z544S	Z554S	Z574S	-



uglasti dovratnik za brzu gradnju
BRMB = DLB + 50 mm
BRMH = DLH + 25 mm



Dovratnik koji obuhvaća za brzu gradnju
BRMB = DLB + 100 mm
BRMH = DLH + 50 mm

Dorastao velikim opterećenjima

Kod građevinskih projekata, kod kojih se radi o većim opterećenjima pametno je odabrati dovratnik s trećom šarkom. Dodatna šarka podupire šarke i ovdje preuzima jače sile koje nastaju.



Šarka

Ovi dovratnici opremljeni su s obje strane dodatnom anuba konstrukcijom šarke. Time se sile mogu bolje prihvatiti i osigurava se bolja stabilnost elementa vrata.

Tvrdo kao čelik

Svi dovratnici napravljeni su od visokovrijednog pocinčanog čelika debljine 1,5 mm i s nanesenom temeljnom bojom uranjanjem.

Oznaka

Svi DOMOFERM-ovi dovratnici imaju u svojoj unutrašnjosti robusnu naljepnicu (u ugrađenom stanju nevidljivo). Tako na brzinu imate pregled.

Profil 22/42/48 - pretežiti dovratnici u normiranim veličinama s 3 šarke s obje strane Važna konstrukcijska obilježja

Važna konstrukcijska obilježja

- nazivna debljina lima 1,5 mm
- točkasto zavarena izvedba
- pocinčano i premazano temeljnom bojom termički, slično RAL 7035 (svijetlo sivo)
- sa po 3 komada sidra za zid na svakom dugom dijelu okvira
- sa po 3 zavarene manžete s obje strane (fini navoj M 10x1) za težine vrata do maksimalno 90 kg
- 3. donja konstrukcija šarke 350 mm ispod 1. šarke
- otvor za zatvaranje za visinu kvake 1050 mm (ÄNORM - FORM B)
- razmak od poda sukladno popisu, predviđeno za aluminijsku udarnu prečku s brtvom i aluminijsku prečku za odvajanje, odnosno predviđeno za čeličnu udarnu prečku i čeličnu prečku za razdvajanje, učvršćenu vijcima
- uključujući brtvu za okvir C550 - isporučeno slobodno

Montaža na zid, profil 22 (s 3. šarkom s obje strane):

		1-krilno					
širina profila	DL-širina mm	600	700	800	850	900	1000
	DL-visina mm	broj za narudžbu					
	2000	ZS2211M					



Profil 22
BRMB = DLB + 50 mm
BRMH = DLH + 25 mm

Montaža na zid, profil 42 (s 3. šarkom s obje strane):

		1-krilno					
širina profila	DL-širina mm	600	700	800	850	900	1000
	DL-visina mm	broj za narudžbu					
100	2000	ZS4211M					
120	2000	ZS4211M					
130	2000	ZS4211M					
145	2000	ZS4211M					
160	2000	ZS4211M					
170	2000	ZS4211M					
190	2000	ZS4211M					
220	2000	-		ZS4211M			
295	2000	-		ZS4211M			



Profil 42
BRMB = DLB + 100 mm
BRMH = DLH + 50 mm

Montaža na zid, profil 42 s razmakom od poda 60 mm (s 3. šarkom s obje strane):

		1-krilno					
širina profila	DL-širina mm	600	700	800	850	900	1000
	DL-visina mm	broj za narudžbu					
100	2000	ZS4211G					
120	2000	ZS4211G					
125	2000	ZS4211G					
145	2000	ZS4211G					
170	2000	ZS4211G					
240	2000	-	-	-	ZS4211G		-

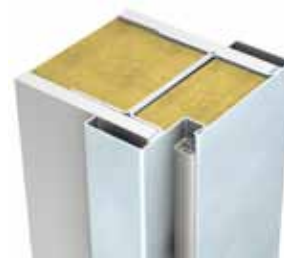

Profil 42
BRMB = DLB + 96 mm
BRMH = DLH + 48 mm

Montaža na zid, profil 42 bez razmakom od poda 60 mm (s 3. šarkom s obje strane):

		1-krilno					
širina profila	DL-širina mm	600	700	800	850	900	1000
	DL-visina mm	broj za narudžbu					
100	2000	ZS4211G					
120	2000	ZS4211G					
125	2000	ZS4211G					
145	2000	ZS4211G					
170	2000	ZS4211G					



Profil 48
BRMB = DLB + 100 mm
BRMH = DLH + 50 mm

Montaža na zid, profil 48 (s 3. šarkom s obje strane):

		1-krilno			
širina profila	DL-širina mm	800	850	900	1000
	DL-visina mm	broj za narudžbu			
200	2000	ZS4811S			
250	2000	ZS4811S			
300	2000	ZS4811S			

Kod ovog pretežitog programa mora se paziti na rok isporuke!



ČELIČNA VRATA

Vaša vrata na zadovoljstvo.

Što je svakodnevno u uporabi, mora svako malo dokazivati svoju kvalitetu. DOMOFERM-ova vrata daju Vam dobar osjećaj, cijeli život.

Vrata moraju ispunjavati mnogobrojne zahtjeve, koji su u svakodnevnoj uporabi postali sami po sebi razumljivi. Tako ona daju svoj doprinos kvaliteti življenja svih ljudi, koji žive u jednom domu, tu rade, ili su u gostima. Tu na primjer spada bešumno, lagano otvaranje, bezčujno, ali čvrsto zatvaranje, kao i zaštita od buke, vjetrova i prašine.

DOMOFERM-ova vrata ispunjavaju najviše zahtjeve, vezano za dizajn i funkcioniranje: od tavana do podruma, u stambenom području, kao i za gospodarske ili skladišne prostorije.

Ona imaju atraktivan oblik i gornju površinu, visokovrijedno su zaštićena, lagana za održavanje i praktično su neuništiva - i tako se brinu za zadovoljstvo pri svakom ulasku.



Dovratnik

Kutni dovratnik izveden je s utorom za brtvu, u koji se može postaviti opcionalna brtva. Zavarene zidne šape služe za sidrenje u zidu

Šarke Anuba

Krilo vrata objesi se za zavarenu konstrukciju šarke. Krilo vrata se u sustavu može zamijeniti samo ukoliko je ista konstrukcija šarki (nije moguća zaštita od požara!)

Brava & kvaka

Brava po ÖNORM-i i okvir od umjetnog materijala s kliznim ležajem spadaju u standardnu izvedbu. Isporučuje se odgovarajući Buntbartov cilindar s ključem.

Povoljan element čeličnih vrata

Čelična vrata se ne habaju i ne trebaju održavanje. Idealna su za podrum, ostavu ili donje područje.

Vi možete sami individualno lakirati vrata ili ih opremiti drugim kvakama.

Okvir se može upotrijebiti preko zavarenog dijela šarke samo u elementu, ili sa vratima s utorom po ÖNORM-i, s dvodijelnom anuba šarkom Gr. 16.

Element vrata UNIVERSAL

Krilo vrata:

- krilo vrata s utorom po ÖNORM B 5330-1 s debljinom krila vrata od 40 mm
- sendvič konstrukcija s pocinčanim čeličnim limom, bijelo (slično RAL 9010), premazano temeljnom bojom, termički
- pokrovni lim s ispunom krila vrata cijelom površinom i neodvojivo zalijepljeno s ravnom gornjom površinom
- zaštita od buke do 26 dB, s udarnom prečkom (bez udarne prečke 18 dB)
- 3-strani debeli utor - krilo vrata može se skratiti do 15 mm

Okovi:

- Brava po ÖNORM-i podešena za profilni cilindar, visina kvake 1050 mm
- garnitura kvaka (U-oblika) od umjetnog materijala (crno) s kratkim štitnikom i Buntbart uloškom (nisu moguće rozete)
- 2 komada dvodijelnih pocinčanih anuba šarki

Dovratnik:

- uglasti okvir* profil 20 od pocinčanog čeličnog lima od 1,5 mm
- u tonu boje bijelo (slično RAL 7035), premazano temeljnom bojom, termički
- razmak od poda 50 mm
- Bodeneinstand 50 mm

broj za narudžbu		svijetli prolaz mm	građevinska približna dimenzija
links	rechts		
UT3LM	UT3RM	700 x 2000	770 x 2035
UT4LM	UT4RM	800 x 1845	870 x 1880
UT8LM	UT8RM	800 x 1940	870 x 1975
UT5LM	UT5RM	800 x 2000	870 x 2035
UT7LM	UT7RM	850 x 1940	920 x 1975
UT6LM	UT6RM	850 x 2000	920 x 2035
UT1LM	UT1RM	900 x 2000	970 x 2035
UT9LM	UT9RM	1000 x 2000	1070 x 2035

*okviri se mogu primijeniti samo u elementu

 Zaštita od buke 26 dB

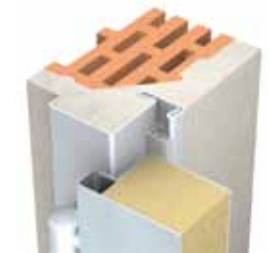

UNIVERSAL-Vratni element
BRMB = DLB + 70 mm
BRMH = DLH + 35 mm



Kvaliteta tvrda kao čelik

DOMOFERM-ova krila čeličnih vrata prolizvode se od visokovrijednog kvalitetnog čelika. Univerzalno mogu se upotrijebiti, kako u javnoj, tako i u privatnoj gradnji stanova, kao i pri sanacijama, na primjer za hotelske sobe, urede, službe, škole i sl.



Brava i kvaka

ÖNORM brava brine se za komfor pri zatvaranju. Kvaka od umjetnog materijala s kliznim ležajem brine se za optimalni komfor pri korištenju.

Skrativo

Čelična krila vrata mogu se skratiti pilom za čelik do 15 mm.

Rozete - kvake

Varijanta bez otvora za okov može se izbušiti, tako da se može montirati kvaka s rozetom. Uz sve DOMOFERM-ove okove dobivate šablonu za bušenje.

Krilo vrata UNIVERSAL

 Zaštita od buke do 26 dB



Otvori za okove s kratkim štitnikom

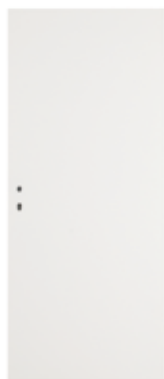

Bez otvora za okove

Krilo:

- krilo vrata s utorom po ÖNORM-i B 5330-1 s debljinom krila 40 mm
- sandwich konstrukcija s pocinčanim čeličnim limom
- pokrovni limovi s ispunom krila vrata cijelom površinom i neodvojivo zalijepljeno, s ravnom površinom
- zaštita od buke do 26 dB s udarnom prečkom (bez prečke 18 dB)
- trostruki debeli utor - krilo vrata može se kratiti do 15 mm
- u bijeloj boji (slično RAL 9010), premazano temeljnom bojom, termički

Okovi:

- ÖNORM brava podešena za profil cilindar, visina kvake 1050 mm
- U-Form garnitura kvaka od umjetnog materijala (crno) s kratkim štitnikom i Buntbart uloškom (nisu mogući okovi s rozetama)
- 2 komada dvodijelnih pocinčanih Anuba šarki

broj za narudžbu		otvor mm	broj za narudžbu		otvor mm
lijevo	desno		lijevo	desno	
UTBL3LM	UTBL3RM	700 x 2000	UTBL3L	UTBL3R	700 x 2000
UTBL4LM	UTBL4RM	800 x 1845	UTBL4L	UTBL4R	800 x 1845
UTBL8LM	UTBL8RM	800 x 1940	UTBL8L	UTBL8R	800 x 1940
UTBL5LM	UTBL5RM	800 x 2000	UTBL5L	UTBL5R	800 x 2000
UTBL7LM	UTBL7RM	850 x 1940	UTBL7L	UTBL7R	850 x 1940
UTBL6LM	UTBL6RM	850 x 2000	UTBL6L	UTBL6R	850 x 2000
UTBL1LM	UTBL1RM	900 x 2000	UTBL1L	UTBL1R	900 x 2000
UTBL9LM	UTBL9RM	1000 x 2000	UTBL9L	UTBL9R	1000 x 2000
UTBL12LM	UTBL12RM	1200 x 2000*	UTBL12L	UTBL12R	1200 x 2000*

*3. šarka 350 mm ispod 1. šarke (po ÖNORM-i)

*3. šarka 350 mm ispod 1. šarke (po ÖNORM-i)



Brava

Sva vrata PLATAL opremaju se s bravom ÖNORM s pocinčanim gornjim dijelom. Ovo je u skladu s najrazličitijim kvakama.

Šarke

Krila vrata PLATAL® su opremljena sa šarkom. Anuba šarki. Oni su 2-dimenzionalni podesivi i kompatibilni za sve domoferm dovratnike.

Kvake

Krila vrata isporučuje se neizbušena. Time se po izboru mogu upotrebljavati okovi za kratke i duge štitnike ili za rozete.

Istovremeno i čvrsto i lijepo

DOMOFERM-ova vrata PLATAL objedinjuju čvrstoću čelika s izgledom drveta. PLATAL je visokokvalitetni pocinčani čelik, na čiju se površinu specijalnim postupkom nanosi čvrsta folija od umjetnog materijala, koja je neodvojiva.

Vrata PLATAL stoga su posebno laka za održavanje, stabilnog oblika i neosjetljiva na jake oscilacije temperature.

Krilo vrata UNIVERSAL, s površinom PLATAL

Krilo vrata:

- krilo vrata s utorom po ÖNORM-i B 5330-1 s debljinom krila 40 mm
- sandwich konstrukcija s pocinčanim čeličnim limom
- pokrovni limovi s ispunom krila vrata cijelom površinom i neodvojivo zalijepljeno, s ravnom površinom
- zaštita od buke do 26 dB s udarnom prečkom (bez prečke 18 dB)
- trostruki debeli utor - krilo vrata može se kratiti do 15 mm
- platal dekor - bukva, hrast svijetlo i mahagonij

Okovi:

- bez otvora za okove i bez garniture kvaka
- dva komada dvodijelnih niklanih Anuba šarki
- ÖNORM brava podesena za profil cilindar, visina kvake 1050 mm

broj za narudžbu		Dekor	otvor mm
lijevo	desno		
PTBL3LBU	PTBL3RBU	Bukva	700 x 2000
PTBL5LBU	PTBL5RBU		800 x 2000
PTBL6LBU	PTBL6RBU		850 x 2000
PTBL1LBU	PTBL1RBU		900 x 2000
PTBL3LEH	PTBL3REH	Hrast svijetlo	700 x 2000
PTBL5LEH	PTBL5REH		800 x 2000
PTBL6LEH	PTBL6REH		850 x 2000
PTBL1LEH	PTBL1REH		900 x 2000
PTBL3LMA	PTBL3RMA	Mahagonij	700 x 2000
PTBL5LMA	PTBL5RMA		800 x 2000
PTBL6LMA	PTBL6RMA		850 x 2000
PTBL1LMA	PTBL1RMA		900 x 2000

Paziti na rok isporuke!

 Zaštita od buke do 26 dB



bukva



svijetli hrast



mahagonij

Svjetlo u prostoru

Svjetlosni otvor stvara optičko raščlanjivanje i predstavlja Vaša vrata i okolinu u pravom svjetlu.

Vrata se isporučuju neostakljena, tako da ne može doći do oštećenja u transportu i poslije sami možete individualno ostakliti Vaša vrata. Ovo je lako izvodivo bez alata, zahvaljujući inovativnom sustavu okvira stakla.



Letvice za staklo

Napredne letvice za staklo, uključujući gumene brtve, mogu se s jedne strane izvaditi bez alata. Nakon postavljanja stakla one se jednostavno utaknu (škljocnu) i gotovo. Idealno i za izmjenu stakla.

Šarka

Anuba šarka je po boji prilagođena krilu vrata. Naravno da odgovara svim okvirima sa skladišta DOMOFERM-a i može se podešavati u dvije dimenzije.

Kvaka

Pokažite također i individualnost s DOMOFERM-ovim okovima od aluminija i oplemenjenog čelika, koji se mogu dobiti kao opcija. Krilo vrata prethodno je izbušeno za kratki štitnik, a okov od umjetnog materijala standardno se dobiva u isporuci.

Krilo vrata UNIVERSAL, uključujući svjetlosni otvor



Svjetli otvor
400 x 900 mm
Veličina stakla:
430 x 930 mm

Krilo vrata:

- krilo vrata s utorom po ÖNORM-i B 5330-1 s debljinom krila 40 mm
- sandwich konstrukcija s pocinčanim čeličnim limom
- pokrovni limovi s ispunom krila vrata cijelom površinom i neodvojivo zalijepljeno, s ravnom površinom
- trostruki debeli utor - krilo vrata može se kratiti do 15 mm
- u bijeloj boji, slično (RAL 9010), premazano temeljnom bojom, termički

Okovi:

- ÖNORM brava, podešena za profil cilindar, visina kvake 1050 mm
- Standardna U-Form garnitura kvaka od umjetnog materijala (crno) s kratkim štitnikom i Buntbart uloškom (nisu moguće rozete)
- komada dvodjelnih pocinčanih Anuba šarki

broj za narudžbu		otvor mm
lijevo	desno	
UTBL5LL2M	UTBL5RL2M	800 x 2000
UTBL6LL2M	UTBL6RL2M	850 x 2000
UTBL1LL2M	UTBL1RL2M	900 x 2000
UTBL9LL2M	UTBL9RL2M	1000 x 2000

uklj. STANDARD letvice za staklo, aluminijske, eloksirane u boji novog srebra za jednostavno ostakljivanje do 6 mm, bez stakla.



Standardno s 2 krila

Dvokrilni čelični element vrata idealan je za velike prolaze. Pocinčana krila vrata, premazana temeljnom bojom, garantiraju robusnost i dugotrajnost. Brtve isporučene s njima brinu se za meki proces zatvaranja.

Dvokrilni čelični elementi vrata upotrebljavaju se kako u javnoj, tako i u privatnoj stanogradnji, kao i pri sanaciji, kao na primjer u hotelima, uredima, službama, školama i tomu slično.

Uglasti okvir s utorom za brtvu

Uglasti okvir idealan je kod različitih debljina zida, ili kada konačna debljina zida još nije poznata, s obzirom da se on spaja samo na jednu stranu zida. Opcionalna brtva štiti od buke i propuha.

Kvaka

Kvaka od umjetnog materijala s kliznim ležajem također se standardno isporučuje s Buntbart cilindrom s ključem.

Zaključavanje fiksnog krila

U fiksnom krilu nalazi se zasun integriran u utoru, koji zaključava prema gore i prema dolje. Pokreće se ručicom, koja je nevidljivo integrirana u krilo vrata.

Element vrata UNIVERSAL - dvokrilni

Krilo vrata:

- dvokrilno sa simetričnom podjelom krila
- krilo vrata s utorom po ÖNORM B 5330 - 1 s debljinom krila od 40 mm
- sandwich konstrukcija s pocinčanim čeličnim limom
- pokrovni lim s ispunom vrata neodvojivo zalijepljen cijelom površinom, s ravnom gornjom površinom
- trostrani debeli utor - krilo vrata može se kratiti do 15 mm u bijeloj boji (slično RAL 9010), premazano temeljnom bojom, termički

Okovi:

- ÖNORM brava podešena za profil cilindar, visina kvake 1050 mm
- zaključavanje fiksnog krila vrata s zasunom sa strane, prema gore i prema dolje
- U-Form garnitura kvaka od umjetnog materijala (crno) s kratkim štitnikom i Buntbart uloškom (nisu moguće rozete)
- dva komada dvodijelnih pocinčanih Anuba šarki

Dovratnici:

- uglasti okvir, profil 22 od pocinčanog čeličnog lima debljine 2 mm
- u bijeloj boji (slično RAL 7035), premazano temeljnom bojom, termički
- razmak od poda 60 mm
- brtva za okvir C 550 (opcija - pribor)

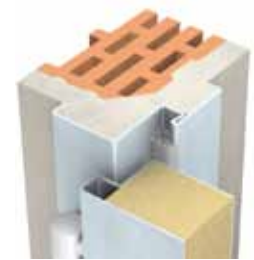

Profil 22

BRMB = DLB + 50 mm

BRMH = DLH + 25 mm



Broj za narudžbu		otvor mm	prolazno/fiksno krilo mm
krilo lijevo	krilo desno		
UT1456LM	UT1456RM	1456 x 2000	700 + 700
UT1656LM	UT1656RM	1656 x 2000	800 + 800
UT1756LM	UT1756RM	1756 x 2000	850 + 850
UT1856LM	UT1856RM	1856 x 2000	900 + 900
UT2056LM	UT2056RM	2056 x 2000	1000 + 1000

Individualnost

Vrata UNIVERSAL s površinom PRISMA idealno su rješenje za interijer, bilo da se radi o kuhinji u modernom području stanovanja ili u dječjoj sobi s veselim bojama. Visokokvalitetnom plastifikacijom prahom praktički su neuništiva. Mogu se upotrijebiti od tavana do podruma.



Savršena površina

PRISMA površina predstavlja visokokvrijednu površinu od praha, koji se termički nanosi na površinu čelika pri temperaturi od 180 oC.

Šarka

Anuba šarka po boji je prilagođena krilu vrata. Naravno da pristaje i uz sve okvire sa skladišta DOMOFERM-a može se i podešavati po dvije dimenzije.

Kvaka

Pokažite individualnost s DOMOFERM-ovim okovima koji se opcionalno mogu dobiti od aluminija i oplemenjenog čelika. Pogodni su i za rozete.

UNIVERSAL s površinom PRISMA®TO, jedno krilna

Ovaj preovladavajući program može se kombinirati s različitim PRISMA površinama, kao i svjetlosnim otvorima i različitim kvakama. Pokažite svoju kreativnost i oblikujte Vaša individualna vrata za dobru cijenu.

Krilo vrata:

- krilo vrata s utorom po ÖNORM B 5330-1 s debljinom krila vrata od 40 mm
- sandwich konstrukcija s pocinčanim čeličnim limom
- pokrovni lim s ispunom krila vrata cijelom površinom, neodvojivo zalijepljeno, s ravnom površinom
- trostrani debeli utor
- plastificirano prahom PRISMA® u definiranim pretežitim bojama

Okovi:

- bez otvora za okov i bez garniture kvaka
- 2 komada dvodjelnih niklanih Anuba šarki
- ÖNORM brava podešan za profil cilindar, visina kvake 1050 mm

broj za narudžbu	otvor mm
UT401VP	700 x 2000
UT401VP	800 x 2000
UT401VP	850 x 2000
UT401VP	900 x 2000
UT401VP	1000 x 2000











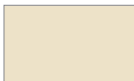
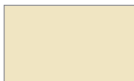











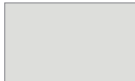

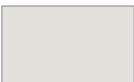
Paziti na rok isporuke!



Slika: krilo vrata u boji RAL 7016 s DOMOFERM-ovom kvakom s kratkim štitnikom, satinirani oplemenjeni čelik

Pretežite boje









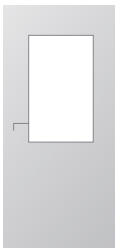
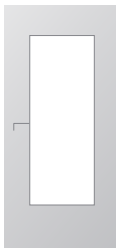

Sjedeće boje mogu se odabrati za UNIVERSAL pretežiti program

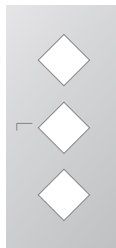
							
RAL 1003, signalno žuta	RAL 1013, perla bijela	RAL 1015, svij.slon.kost	RAL 3000, vatreno crvena	RAL 3003, rubin crvena	RAL 3020, prometno crvena	RAL 5005, signalno plava	RAL 5010, encian plava
							
RAL 6005, mahovina zelena	RAL 6019, svijetlo zelena	RAL 6021, blijedo zelena	RAL 7004, signalno siva	RAL 7016, antracit siva	RAL 7021, crno siva	RAL 7035, svijetlo siva	RAL 7038, mineral siva
							
RAL 7047, tele siva	RAL 9001, kremasto bijela	RAL 9002, sivo bijela	RAL 9006, bijeli aluminij	RAL 9007, sivi aluminij	RAL 9010, čisto bijela	RAL 9016, prometno bijela	RAL 9018, papirus bijela
							
RAL 9011, grafitno crna	RAL DB 703, svjetlucavi antracit						

Iz tiskarsko - tehničkih razloga moguća su odstupanja boja

Oblici svjetlosnih otvora

Ovi svjetlosni otvori mogu se kombinirati s pretežitim programom:

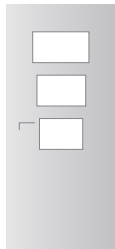
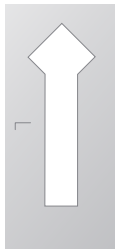
									
pravokut mali 1	pravokut srednji 2	pravokut veliki 3	pravokut uski	romb	3 romba	trokut vrh dolje	trokut vrh gore	3 trokuta vertikalno	bulleye
									
dizajn svj. otv. 11	dizajn svj. otv. 12	dizajn svj. otv. 13	dizajn svj. otv. 14	dizajn svj. otv. 15					

*Fotografije su simbolične (proporcije DL - širina - 900 mm i DL
visina 2000 mm. Točne dimenzije svjetlosnih otvora, vidi gornju
tablicu!*



PROTUPOŽARNA VRATA

Vatra? Zaštita?

Kada se radi o Vašoj sigurnosti, kvaliteta je najvažnija. Pouzdanost DOMOFERM-ovih protupožarnih vrata počiva na prvoklasnim materijalima, inovativnoj konstrukciji i iskustvu generacija.

Uživati u sigurnosti i onda kada je vruće: DOMOFERM-ova protupožarna vrata daju važan doprinos tomu. Ona Vam nude kvalitetu, na koju se možete u svakom slučaju osloniti.

U svakodnevnom životu su atraktivna i funkcionalna, u slučaju nužde su sto posto sigurna: to je ono, što čini prvoklasna vrata; za to jamči marka DOMOFERM.

Dodatno, uz protupožarnu zaštitu po ÖNORM-i, naši elementi vrata su djelomično testirani i za zaštitu od dima, topline i buke. Time Vam za svaku svrhu i svaki zahtjev nudimo pravi proizvod.

Osim toga, DOMOFERM-ova protupožarna vrata odlikuju se jednostavnom montažom i daju se na puno načina prilagoditi pojedinom mjestu uporabe (smjer hoda, visina ugradnje i sl.)



Šarka

Trodijelna šarka brine se za dodatnu stabilnost robusnih čeličnih vrata. Krilo vrata s debelim utorom ima izgled sasvim normalnih vrata za stambeni prostor.

Zatvarač vrata

Protupožarna vrata moraju biti samozatvarajuća, da bi u ozbiljnom slučaju bila zatvorena.

Brava & kvaka

ÖNORM brava i okov od umjetnog materijala s kliznim ležajem spadaju u standardnu izvedbu. Odgovarajući Buntbart cilindar isporučuje se s ključem

Mogućnost naknadnog opremanja

Protupožarna vrata UNIVERSAL idealna su za naknadnu ugradnju u stručno postavljene DOMOFERM-ove čelične okvire. Naravno da su certificirana po ÖNORM-i i najnovijim EN - normama. Trostranim debelim utorom ona se harmonično UT431 s profilom 42 ÜA-pločica s oznakom može se staviti na raspolaganje samo pri primjeni komponenata koje su uvjetovane dopuštenjem i mora se zatražiti obrascem, priloženim na uputi za montažu! Važno - kvaka, zatvarač vrata i odgovarajući DOMOFERM-ov dovratnik uvjetovani su dopuštenjem što je neophodno potrebno. Uklapaju u ambijent stambenog prostora.

UNIVERSAL Norm- krilo vrata UT431 -EI230 1-krilno

Krilo vrata:

- debljina krila 40 mm
- obrazac za zahtjev za ÜA znak za ugradnju
- protupožarna zaštita EI₂₃₀
- opcionalno zaštita od dima S_a, S_m s udarnom prečkom i brtvom protiv dima C560 FH
- toplotna izolacija U = [W/m²K] 1,28
- zaštita od buke do 32 dB s udarnom prečkom (21 dB bez udarne prečke)
- pokrovni lim s ispunom krila vrata cijelom površinom i neodvojivo zalijepljen, s ravnom površinom
- trostrani debeli utor, s protupožarnim laminatom i aluminijskim zaštitnim završnim profilom
- sa sigurnosnim čepom
- boja bijela (slično RAL 9010) premazano temeljnom bojom, termički

Okovi:

- brava koja otvara kao kvaka (nije potrebna kvaka) - ÖNORM FH, podešena za profil cilindar, visina kvake 1050 mm
- standardna U-Form FH garnitura kvaka od umjetnog materijala (crno) s kratkim štitnikom i Buntbart uloškom
- 2 komada trodijelne Anuba šarke koje se pričvršćuju vijcima
- pripremljeno i izbušeno za standardni nadogradni zatvarač vrata ESBTS50
- brtva za okvir C560 FH (crna) isporučena nevezano

Broj za narudžbu		otvor mm
lijevo	desno	
UT4315L	UT4315R	800 x 2000
UT4317L	UT4317R	850 x 2000
UT4316L	UT4316R	900 x 2000
UT4319L	UT4319R	1000 x 2000

Važno - kvaka, zatvarač vrata i odgovarajući DOMOFERM-ov okvir uvjetovani su dopuštenjem što je neophodno potrebno.

ÜA-pločica s oznakom može se staviti na raspolaganje samo pri primjeni komponenata koje su uvjetovane dopuštenjem i mora se zatražiti obrascem, priloženim na uputi za montažu!

- protupožarna zaštita EI₂₃₀
- zaštita od dima S_a, S_m
- zaštita od buke do 32 dB
- toplotna zaštita U=1,28

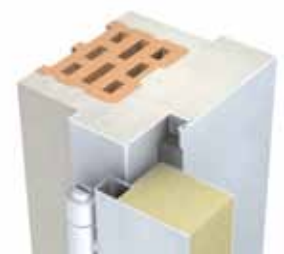

UT431 s profilom 42



Slika: krilo vrata s profilom 42 i zatvaračem vrata DOMOFERM TS 50

Visokokvalitetnu protupožarnu zaštitu može si svatko priuštiti.

Provjerena i nadzirana kvaliteta mora biti svakome dostupna. Element je izveden sa sustavom šarki lijepog oblika, koje se mogu lako podešavati bez posebnog alata. Primjenjivošću na lijevo/desno smjer hoda možete određivati kasnije. Za uporabu u manje frekventnim dijelovima zgrade, kao na primjer kotlovnica, hodnicima u podrumu, strojarnicama i sl.



Udarna prečka

Udarna prečka pričvršćena vijcima prihvaća opcionalnu brtvu i brine se za zaštitu od buke i propuha. Ukoliko nije potrebna, može se prije montaže jednostavno demonstrirati.

Kvaka & cilindar

Standardnu kvaku od umjetnog materijala i Buntbart cilindar može se zamijeniti izborom aluminijskih kvaka i kvaka od oplemenjenog čelika u protupožarnoj izvedbi. Također je na raspolaganju i odgovarajući cilindar.

Šarke podesive po visini

Šarka s oprugom može se, jednostavno zatezati bez specijalnog alata - imbus ključem. Istim alatom može se podešavati po visini i konstrukcijska šarka.

ECONOMY FH-normirani element - EI₂30 1-kril.

 protupožarna zaštita EI₂30



Profil 375_M
BRMB=DLB+90 mm
BRMH=DLH+45 mm
(80 mm kod OEL1, OEL2)



Krilo vrata:

- debljina krila vrata 52 mm
- iz dvije ljske, od pocinčanog čeličnog lima
- s protupožarnim laminatom
- 4-strani tanki utor, uporabljivo na lijevo/desno
- u bijeloj boji (slično RAL 9010), premazano temeljnom bojom, termički

Okovi:

- DIN FH brava koja otvara kao kvaka (nije potrebna kvaka), podešena za profil cilindar, visina kvake 1065 mm
- standardna U-Form FH garnitura kvaka od umjetnog materijala (crno) s kratkim štitnikom i Buntbart uloškom
- 1 komad opružna šarka s funkcijom samozatvaranja
- 1 komad konstrukcijska šarka, podesiva po visini

Okvir:

- Z- profilni okvir, profil 375 za montažu na zid
- od pocinčanog čeličnog lima debljine 2 mm
- bez razmaka od poda, s profilnom udarnom prečkom, koja ide oko s četiri strane, profil za pod može se kompletno odstraniti - za ravan prolaz
- sa sidrima za zid
- boja siva (slično RAL 7035) premazano temeljnom bojom, termički
- utor za brtvu (bez uloška brtve - brtva C535 može se dobiti kao pribor

Broj za narudžbu	Otvor mm	Smjernica za dimenziju roh-bau u mm
OEL1LR*	700 x 800	790 x 880
OEL2LR*	800 x 1200	890 x 1280
FH4LR	800 x 1850	890 x 1895
FH5LR	800 x 2000	890 x 2045
FH7LR	850 x 2000	940 x 2045
FH8LR	900 x 1850	990 x 1895
FH6LR	900 x 2000	990 x 2045
FH9LR	1000 x 2000	1090 x 2045
FH12LR	1200 x 2000	1290 x 2045
FH51LR	800 x 2100	890 x 2145
FH61LR	900 x 2100	990 x 2145
FH91LR	1000 x 2100	1090 x 2145

* Ne smije se odstraniti prag na podu!

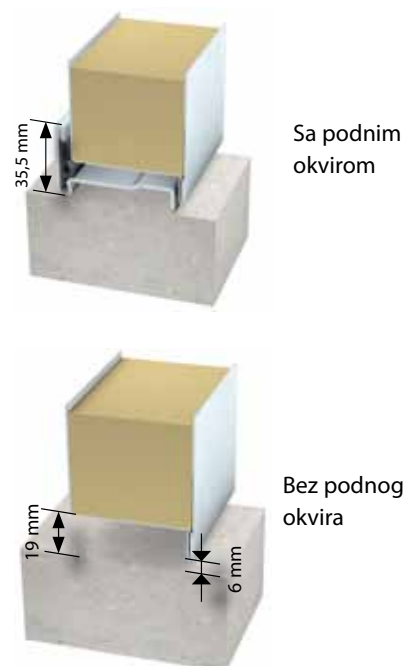



Jednostavna montaža.

Combinorm element idealan je za naknadnu montažu u gotovim zgradama.

Napravljen bez razmaka od poda može se jednostavno ugraditi u postojeće zidove. Prethodno izbušiti, staviti klinove, podesiti i pričvrstiti vijcima. Tako jednostavno to ide s Combinorm-om.

Montaža klinovima

Uglasti dovratnik se izbuši, kako u dijelu fronte, tako i u tijelu i opremljen je odgovarajućim distancerima

Okvir

Okvir debljine 1,5 mm, potpuno pocinčan, s nanesenom temeljnom bojom elementu daje veliku stabilnost. On se može montirati na gotov pod, koji nema izjednačen pod.

Brava i kvaka

Standardna kvaka opremljena je Buntbart cilindrom. Opcionalno su na raspolaganju različite brave i kvake.

ECONOMY Combinorm normirani element – EI₂30 1- kril.

Krilo vrata:

- debljina krila vrata 52 mm
- dvije ljske, od pocinčanog oplemenjenog čelika
- s protupožarnim laminatom
- 4-strani uski utor
- boja bijela (slično RAL 9010) premazano temeljnom bojom, termički
- pripremljeno za opcionalni zatvarač vrata DOMOFERM TS50, ali bez izbušenih rupa

Okovi:

- DIN FH brava koja otvara kao kvaka (nije potrebna kvaka), podešena za profil cilindar, visina kvake 1065 mm
- standardna U-Form FH garnitura kvaka od umjetnog materijala (crno) s kratkim štitnikom
- 1 komad opružna šarka s funkcijom samozatvaranja
- 1 komad konstrukcijska šarka, podesiva po visini

Dovratnik:

- uglasti okvir, profil 25 za montažu klinovima (uklj. poklopac za zatvaranje koji se nevezano isporučuje)
- od pocinčanog čeličnog lima debljine 2 mm
- bez razmaka od poda
- boja siva (slično RAL 7035) premazano temeljnom bojom, termički
- s utorom za brtvu koja ide oko tri strane (bez uloška za brtvu - C560, može se dobiti kao pribor)
- krilo vrata i okvir isporučuju se odvojeno (krilo vrata, okvir, paket pribora)

broj za narudžbu		otvor mm	smjernica za dimenziju rohbau u mm
lijevo	desno		
ECN5L	ECN5R	800 x 2000	870 x 2035
ECN7L	ECN7R	850 x 2000	920 x 2035
ECN6L	ECN6R	900 x 2000	970 x 2035
ECN9L	ECN9R	1000 x 2000	1070 x 2035

Paziti na rok isporuke!

 protupožarna zaštita EI₂30



Profil 25_D

BRMB = DLB + 70 mm

BRMH = DLH + 35 mm



Idealno za gradnju oplatom.

Smjer hoda utvrđuje se kasnije. Praktično, ukoliko se ovo može odrediti nakon ugradnje okvira.

Preko mogućnosti zamjene vrata nakon završetka faze građevinskih vrata, ona su zaštićena od eventualnih oštećenja.

Arhitekti ih zbog zasjenjenog utora rado upotrebljavaju.



Dovratnik sa zasjenjenim utorom

Dovratnik sa zasjenjenim utorom 10/10/20 mm idealan je za montažu oplatom, s obzirom da se šarke ugrađuju tek kasnije.

L/D primjena

Smjer hoda može se odrediti nakon ugradnje. Prethodno utisnuti dijelovi mogu se jednostavno izbity izvijačem.

Šarke podesive po visini

Konstruktivna šarka na kugličnim ležajima može se podešavati po visini. Opružna šarka brine se za potrebno samozatvaranje. Za više stabilnosti brine se nova tehnika vijaka na okviru i krilu vrata.

ECONOYM SE normirani element za oplatu - T30 1-kril.

 protupožarna zaštita EI₂30



Profil 26_S



Profil 26_M

BRMB=DLB+90 mm

BRMH=DLH+45 mm



krilo vrata:

- debljina krila vrata 52 mm
- dvije ljuske od pocinčanog čeličnog lima
- s protupožarnim laminatom
- 4 - strani tanki utor, upotrebljiv na lijevo / desno
- boja siva (slično RAL 7035) premazano temeljnom bojom, termički

Okovi:

- DIN FH brava koja otvara kao kvaka (nije potrebna kvaka), podešena za profil cilindar, visina kvake 1065 mm
- standardna U-Form FH garnitura kvaka od umjetnog materijala (crno) s kratkim štitnikom i Buntbart uloškom
- 1 komad opružna šarka s funkcijom samozatvaranja
- 1 komad konstruktivna šarka, podesiva po visini

Dovratnik:

- dovratnik koji obuhvaća, profil 26 sa zasjenjenim utorom 10/10/20 mm
- širine profila 200 mm, 250 mm i 300 mm
- od pocinčanog čeličnog lima debljine 1,5 mm
- razmak od poda 60 mm
- boja siva (slično RAL 7035) premazano temeljnom bojom, termički
- s utorom za brtvu ((bez uloška za brtvu - C560, može se dobiti kao pribor)
- smjer hoda može se odrediti nakon ugradnje okvira

Broj za narudžbu	Širina profila mm	otvor mm
ESE3520	200	800 x 2000
ESE3720		850 x 2000
ESE3620		900 x 2000
ESE3920		1000 x 2000
ESE3525	250	800 x 2000
ESE3725		850 x 2000
ESE3625		900 x 2000
ESE3925	300	1000 x 2000
ESE3530		800 x 2000
ESE3630		900 x 2000
ESE3930		1000 x 2000



Debeli utor

Trostrani debeli utor daje krilu vrata debljine 64 mm vitki, atraktivni izgled. Integrirani crveni laminat brine se u slučaju požara za optimalno zatvaranje vrata.

Sustav šarki

Šarka s oprugom brine se za potrebno samozatvaranje, a konstrukcijska šarka može se podešavati po visini. Podešava se bez specijalnog alata.

Brava i kvaka

Robusna brava i kvaka od umjetnog materijala na kliznim ležajevima protupožarno su ispitani.

Zaštićeno od vatre i vrućine preko 90 minuta.

Iako na element vrata djeluje gotovo 1000°C, na suprotnoj strani od vatre smije biti samo 180°C - preko 90 minuta.

Nova serija vrata REGULAR, s trostranim debelim utorom optički se uklapa u visokovrijedne okoline, samozatvarajuća su putem sustava šarki koji se podešava po visini.

REGULAR normirani element - EI₂90 1-kril.

krilo vrata:

- debljina krila vrata 64 mm
- dvije ljske od pocinčanog čeličnog lima
- trostrani debeli utor s protupožarnim laminatom
- boja bijela (slično RAL 9010) premazano temeljnom bojom, termički
- pripremljeno za opcionalni zatvarač vrata DOMOFERM TS50, neizbušeno

Okovi:

- DIN FH brava koja otvara kao kvaka (nije potrebna kvaka), podešena za profil cilindar, visina kvake 1050 mm
- standardna U-Form FH garnitura kvaka od umjetnog materijala (crno) s kratkim štitnikom
- šarka s oprugom - konstrukcijski sistem šarki, podesiv po visini

Dovratnik:

- uglasti dovratnik profil 90 za montažu na zid
- od pocinčanog čelično lima debljine 2mm
- sa sidrima za zid
- razmak od poda 60 mm
- boja siva (slično RAL 7035) premazano temeljnom bojom, termički
- s utorom za brtvu, uključujući brtvu C560 FH

broj za narudžbu		otvor mm	okvima građevinska mjera u mm
lijevo	desno		
R95L	R95R	800 x 2000	850 x 2025
R97L	R97R	850 x 2000	900 x 2025
R96L	R96R	900 x 2000	950 x 2025
R99L	R99R	1000 x 2000	1050 x 2025

 protupožarna zaštita EI₂90



Profil 90

BRMB = DLB + 50 mm

BRMH = DLH + 25 mm



Brza ugradnja.

Nova dvokrilna vrata serije REGULAR ne samo što dobro izgledaju, nego se daju lako montirati. S montažom klinovima jednostavno se mogu pričvrstiti na gotov zid.

Krilo vrata debljine 64 mm ekstremno je robusno, a regulacija slijeda zatvaranja brine se da se oba krila uvijek zatvaraju u ispravnom redoslijedu. Sigurno je sigurno.



Šarke podesive po visini

Konstruktivna šarka jednostavno se može podešavati po visini imbus ključem. Šarka s oprugom brine se za potrebno samozatvaranje.

Zaključavanje fiksnog krila

Zasun u utoru integriran je u fiksno krilo i zaključava prema gore i dolje. Poluga za oslobađanje nevidljivo je integrirana u utor i vidi se samo u otvorenom stanju.

Regulacija slijeda zatvaranja

Regulator slijeda zatvaranja potreban je za siguran slijed zatvaranja oba krila. On se brine, da se u slučaju požara vrata samostalno, potpuno i ispravno zatvore.

REGULAR normirani element - EI₂30 2-kril.

Protupožarna zaštita EI₂30



Profil 88

BRMB = DLB + 50 mm

BRMH = DLH + 25 mm



Krilo vrata:

- debljina krila vrata 64 mm
- 2 ljske od pocinčanog čeličnog lima
- 2 - krilna s podjelom krila u sredini
- s protupožarnim laminatom
- 3 - strani debeli utor
- boja bijela (slično RAL 9010) premazano temeljnom bojom, termički
- DOMOFERM-ov regulator slijeda zatvaranja, zaključavanje fiksnog krila prema gore i dolje
- pripremljeno za opcionalni zatvarač vrata DOMOFERM TS50, ali neizbušeno

Okovi:

- FH - brava za profil cilindar, visina kvake 1050 mm
- standardna U-Form FH garnitura kvaka od umjetnog materijala (crno) s kratkim štitnikom
- šarka na oprugi i konstrukcijski sustav šarki, podesiv po visini

Dovratnik:

- uglasti dovratnik Profil 88 za montažu klinovima (uklj. poklopac, nevezano isporučen)
- 2 - krilno, s utorom za zaključavanje, za podjelu krila u sredini
- bez razmaka od poda
- u sivoj boji (slično RAL 7035) premazano temeljnom bojom, termički
- s utorom za brtvu, uklj. brtvu C560 FH

Broj za narudžbu		otvor mm	podjela	okvirna građevinska mjera u mm
lijevo	desno			
R355L	R355R	1600 x 2000	mittig	1650 x 2025
R377L	R377R	1700 x 2000	mittig	1750 x 2025
R366L	R366R	1800 x 2000	mittig	1850 x 2025
R399L	R399R	2000 x 2000	mittig	2050 x 2025



Samozatvaranje

Protupožarni završeci uvijek moraju biti izvedeni samozatvarajuće, što znači, kod protupožarnih vrata propisan je zatvarač vrata po EN 1154*.

(*ulazna vrata stana mogu biti izuzeta od toga)

DOMOFORM TS50

DOMOFORM-ov zatvarač vrata TS50 povoljan je, ali inovativni zatvarač vrata koji ispunjava i protupožarne zahtjeve. Snaga zatvaranja, ublažavanje otvaranja, brzina zatvaranja i završna brzina zatvaranja mogu se posebno podesiti. Estetski zahtjevana zbog poklopca od oplemenjenog čelika i novog dizajna. Alternativno imate izbor i drugih proizvoda.



Šipka za opružnu šarku, šipka za konstrukcijsku šarku, štift za učvršćivanje.

REZERVNI DIJELOVI ŠARKE NA OPRUGU

Za novu seriju šarki na oprugu, koje su ugrađene u sve ECONOMY i REGULAR-serije, mogu se dobiti rezervni dijelovi:

Art.Nr: 21140063 klin šarke na oprugu

Art.Nr. 21140064 klin konstrukcijske šarke

Art.Nr. 21040149 štift za fiksiranje za šarku na oprugu



PAKET ŠARKI

Za ECONOMY element za oplatu imate kao zamjenu na raspolaganju paket šarki. Sastoji se od dva dijela šarke, 6 vijaka za fiksiranje s poklopcem i jednog imbus ključa.

PRIBOR ZA DOVRATNIKE



Izvedba sa sustavom.

Dovratnici daju dodatni plus s opsežnim priborom, koji je optimalno prilagođen proizvodu.

Završeci poda

Aluminijska udarna prečka

Aluminijska udarna prečka može se dobiti kao nevezani pribor za sve dovratnike sa skladišta i može se postaviti preko kalupa u okviru na visinu udara od +15 ili + 20 mm iznad poda (OFF). U udarnu prečku može se staviti brtva za okvir, čime se osigurava četverostrano zatvaranje prostorije. Uputa: udarni profil mora se montirati najkasnije prije nado gradnje poda.

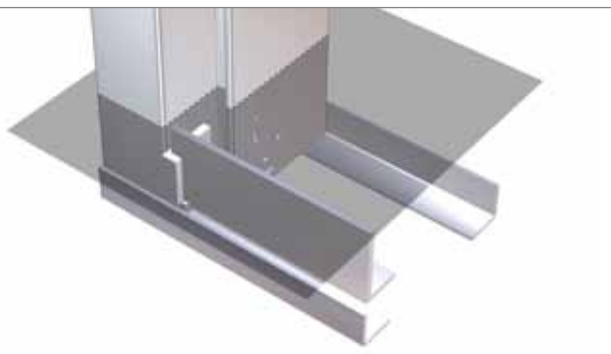

Aluminijska prečka za odvajanje

Aluminijska prečka za odvajanje čini građevinsko razdvajanje soba poda ispod krila vrata. Prečka za odvajanje (kutni profil 40 x 20 x 3 mm) može se dobiti kao nevezani pribor i može se postaviti isključivo u okvir na OFF (+/- 0 mm).

Pribor za montažu



Kopča dovratnika

Za nadogradnju normiranog dovratnika za zid, profil 42 za standardnu montažu na zid. DOMOFERM-ove kopče za okvir od čeličnog pocinčanog lima debljine 2 mm i širine 30 mm mogu se dobiti kao pribor za širine profila od 100, 120, 130, 145, 160, 170, 190 mm. Za montažu čeličnog okvira bez kuke za držanje na zidovima sa stupovima potrebno je minimalno 8 komada kopči za okvir (1 garnitura = 3 komada po dužem dijelu i 2 komada po poprečnom dijelu).

Sidro za uglavljivanje

Sidro za uglavljivanje služi kao dodatna mogućnost sidrenja dovratnika u zidu. DOMOFERM-ovo sidro za uglavljivanje od pocinčanog čeličnog lima debljine 2 mm i širine 30 mm može se dobiti za širine profila od 100, 120, 130, 145, 160, 170, 190 mm.



Brtve



Brtve se brinu za nježni i tihi proces zatvaranja, smanjenje buke i prašine, kao i za izbjegavanje strujanja zraka. One sprječavaju lupanje vrata pri vjetru i promjenjivom tlaku zraka. Ovisno o modelu i području primjene, upotrebljavaju se različite brtve.

Odgovarajuće brtve navedene su za odgovarajuće proizvode. Za protupožarnu namjenu mogu se dobiti specijalne brtve.

PRIBOR ZA VRATA



Izvedba sa sustavom

U određenoj mjeri vrata dobivaju završnu obradu izborom odgovarajuće izvedbe, kao što su na primjer kvake, brave, a i cilindri. Ispravni pribor brine se za idealnu igru vrata i okvira, a time i za Vaše zadovoljstvo.

Kvaka

Moderni okovi optimalno se uklapaju u ambijent Vaših prostorija. Bilo da je to rozeta ili kratki štitnik, od umjetnog materijala, aluminija ili oplemenjenog čelika. Što se tiče kvalitete, mi okove obrađujemo sasvim po Vašim željama i tako Vi kompletirate Vaša individualna vrata.

Svi DOMOFERM-ovi elementi vrata isporučuju se sa standardnim okovom (osim neizbušenih krila vrata).

Uputa: za protupožarna vrata mora se raditi s ispitanim kvakama. Protupožarni okovi su dodatno pojačani i u ozbiljnom slučaju sprječavaju prijelaz vatre, dima i vrućine kroz otvor cilindra.



Okov bez protupožarnih zahtjeva



Okov s protupožarnim zahtjevima, s čeličnom pločicom kao podkonstrukcijom



Okov STANDARD, kratki štitnik, umjetnog materija, okov kvaka/kvaka



kratki štitnik, umjetna materija okov za bravu koja ne treba kvaku, gumb/kvaka



kratki štitnik, umjetna materija WC okov kvaka/kvaka



Kratki štitnik Alu F1 Okov kvaka/kvaka



Kratki štitnik Alu F1 okov za bravu koja ne treba kvaku, gumb/kvaka



Kratki štitnik Alu F1 WC-okov kvaka/kvaka



Kratki štitnik, oplemenjeni čelik, satinirani, okov kvaka/kvaka



Kratki štitnik, oplemenjeni čelik, satinirani, okov za bravu koja ne treba kvaku, gumb/kvaka



Kratki štitnik, oplemenjeni čelik, satinirani, WC - okov kvaka/kvaka

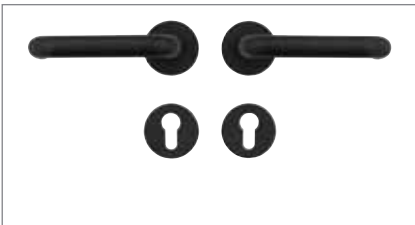

Rozeta, umjetni materijal, okov kvaka/kvaka

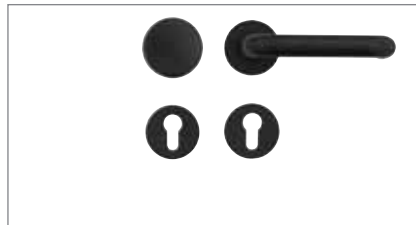

Rozeta, umjetni materijal okov za bravu koja ne treba kvaku gumb/kvaka

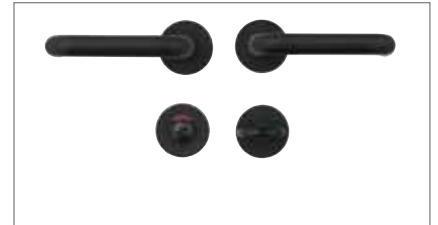

Rozeta, umjetni materijal, WC okov kvaka/kvaka

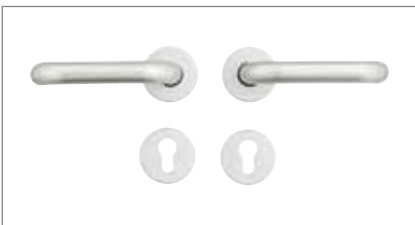

Rozeta Alu F1 Rosette Alu F1 Rozeta Alu F1, Rozeta Alu F1 okov kvaka/kvaka

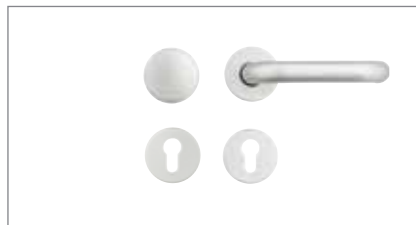

Rozeta Alu F1 okov za bravu koja ne treba kvaku gumb/kvaka

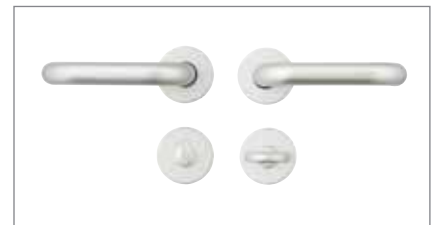

Rozeta Alu F1 WC-okov kvaka/kvaka

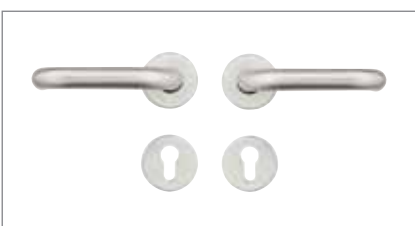

Rozeta oplemenjeni čelik, satinirani okov kvaka/kvaka



Rozeta oplemenjeni čelik, satinirani okov za bravu koja ne treba kvaku gumb/kvaka

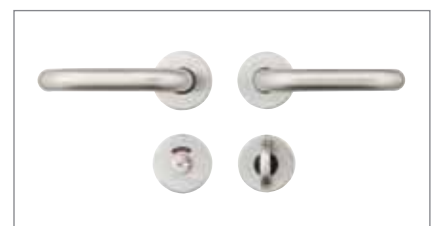

Rozeta oplemenjeni čelik, satinirani WC-okov kvaka/kvaka

Brave

Za zatvaranje i zaključavanje DOMOFERM-ovih vrata primjenjuju se brave koje se utaknu, s zamkom (jezičcem brave) i zasunom. Funkcija zamke drži krilo vrata zatvorenim, funkcija zasuna u zaključanom stanju sprječava neovlašteni pristup.

Ovisno o funkciji vrata i svrsi, primjenjuju se različiti tipovi brava. Ovdje imate mali pregled. Vaš stručni trgovac rado će Vas posavjetovati o opsežnoj ponudi.



ÖNORM-standardna brava za uporabu bez protupožarne zaštite uvijek je u krilu vrata. Jezičac brave može se okretati i time se može koristiti za lijeva i desna vrata.



Kod brave koja ne treba kvaku, ključem se može uvući jezičac brave. Ovo je potrebno da bi se mogla otvoriti vrata s okovom gumb/kvaka.



WC-brava može se koristiti samo u kombinaciji s kvakom WC/ kupaona. Kod ovog tipa brave, brava se zaključavanje okretanjem četverokuta.



Panik brave potrebne su da bi se osiguralo otvaranje iznutra u svakom momentu, čak i u zaključanom stanju. Panik funkcija „B“ za kvaka/kvaka, panik funkcija „E“ (panik brava koja ne treba kvaku) za gumb/kvaka.



DIN-L/R brava koja ne treba kvaku standard je kod linije vrata ECONOMY. Opcionalno može se dobiti kao panik brava ili panik brava koja ne treba kvaku.



Kod linije vrata REGULAR koriste se DIN - objekt brave. Ovdje se također mogu dobiti panik brave i panik brave koje ne trebaju kvaku.

Cilindar



EURO-PROFILZYLINDER

Na raspolaganju su ugradni dupli cilindri za različite tipove vrata. Opcionalno i sa zaštitom od bušenja. Važno! Za protupožarna vrata postoje vlastiti cilindri.

BUNTBART PROFILNI ULOŽAK

Standardno uz svaki okov ide Buntbart cilindar s ključem. Tako se vratu mogu i zaključati. Buntbart ulošci, s Buntbart ključem mogu se naknadno naručiti.



Šarke

Anuba šarke

Anuba šarka standardno je predviđena za liniju vrata UNIVERSAL u izvedbi ÖNORM. Kod vrata standardno primjenjujemo dvodijelne Anuba šarke. ÖNORM okviri pripremljeni su za prijam 2- i 3-dijelnih Anuba šarki. Kod protupožarnih vrata UNIVERSAL primjenjuju se 3-dijelne Anuba šarke zbog većeg opterećenja.

Na raspolaganju Vam stoje različiti rezervni dijelovi.



PREGLJED DOVRATNIKA

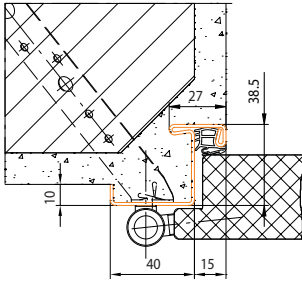

Profil 20_M - str. 17
BRMB = DLB + 70 mm
BRMH = DLH + 35 mm

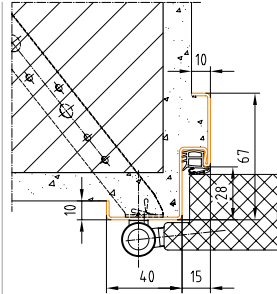

Profil 22_M - str. 9, 15, 21
BRMB = DLB + 50 mm
BRMH = DLH + 25 mm

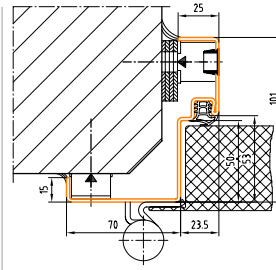

Profil 25_D - str. 27
BRMB = DLB + 70 mm
BRMH = DLH + 35 mm

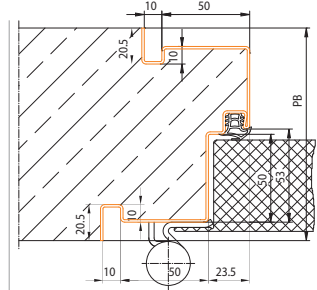

Profil 26_S - str. 28

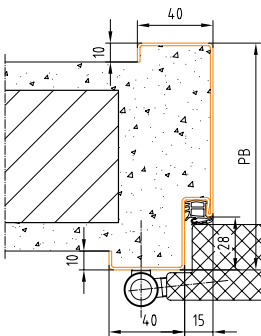

Profil 42_M - str. 10, 14
BRMB = DLB + 100 mm
BRMH = DLH + 50 mm

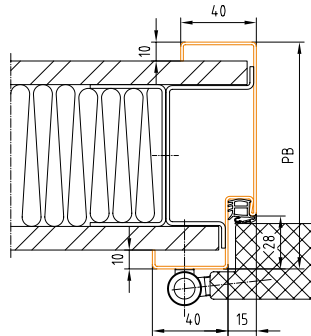

Profil 42_G - str. 11, 14
BRMB = DLB + 96 mm
BRMH = DLH + 48 mm

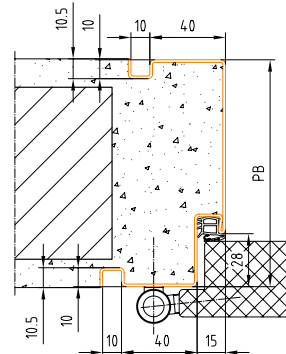

Profil 48_M - str. 12, 14
BRMB = DLB + 120 mm
BRMH = DLH + 60 mm

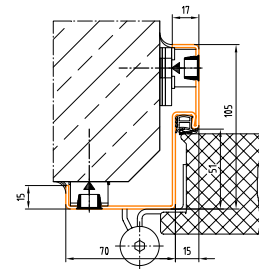

Profil 88_D - str. 30
BRMB = DLB + 50 mm
BRMH = DLH + 25 mm

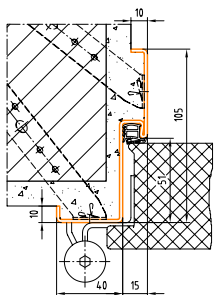

Profil 90_M - str. 29
BRMB = DLB + 50 mm
BRMH = DLH + 25 mm

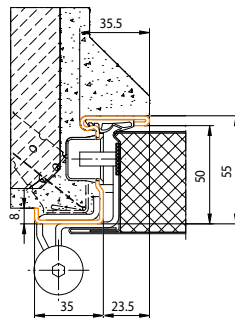

Profil 375_M - str. 26
BRMB = DLB + 90 mm
BRMH = DLH + 45 mm
(90 mm bei OEL1, OEL2)

Bacite pogled i na naše specijalne prospekte!

Našim prospektima nudimo Vam najbolju osnovu za planiranje i donošenje odluke. Sadržaj: svi dovratnici, kolna vrata, ostakljenja i sigurnosna vrata DOMOFERM-a.





DOMOFERM D.O.O.
Puškaričeva 15 / 10250 Zagreb (Lučko) / Hrvatska
Tel: + 385 (1) 3314 976 / Fax: + 385 (1) 3314 980
domoferm@domoferm.hr | www.domoferm.hr

Vrijedi od 05.2011/1. izdanje